

Guzzi-Center

MC o. Tillbehör

FRÅN OCH MED DEN 1 JUNI 1995 FLYTTAR VI HEM HELA RÖRELSEN TILL MAGNIVÄGEN 10 i FELLINGSBRO.

VI HAR GUZZI-DELAR I LAGER!

VI HAR DÄCK OCH MONTERAR OCH BALANSERAR.

VI SÄLJER UT SKINKKLÄDER - STÖVLAR - HJÄLMAR till nersatta PRISER.

Vi utför service - reparationer till mycket humana priser. (10 år som reparatör av Guzzi)

BESTÄLL TID PÅ TELEFON 0581 -620696

ÖPPETTIDER = 09.00 -18.00 (men ring först om Du skall åka långt)

Viss service kommer att kunna utföras på lör-söndag.

VÄGBESKRIVNING: Åk från Arboga mot Lindesberg och väg 249 efter 12 km kommer Fellingsbro samhälle. Åk genom hela samhället och på höger sida ligger en nedlagd mack - tag till höger mot Lamplagret. Nästa gata till höger - tredje huset på höger sida. MAGNIVÄGEN 10.

Under tiden 10 juli till den 5 augusti kommer vi att ha öppet enstaka dagar så ring först.

Vi tänker åka Guzzi under den tiden och finns därför på resande fot. Lämna meddelande på telefonsvararen.

Om du inte får svar så tala in på telefonsvararen vad du vill och telefonnummer vi kan ringa upp på.

Om Du har FAX så faxa över vad DU vill ha så kan Du få prisuppgift och leveranstid på delarna.

TELEFON och FAXNUMMER 0581-620696

Du är Hjärtligt VÄLKOMMEN till oss!



MOTO GUZZI

Giornale

1995

TJUGOFEMÅRS **25** JUBILEUM 1995

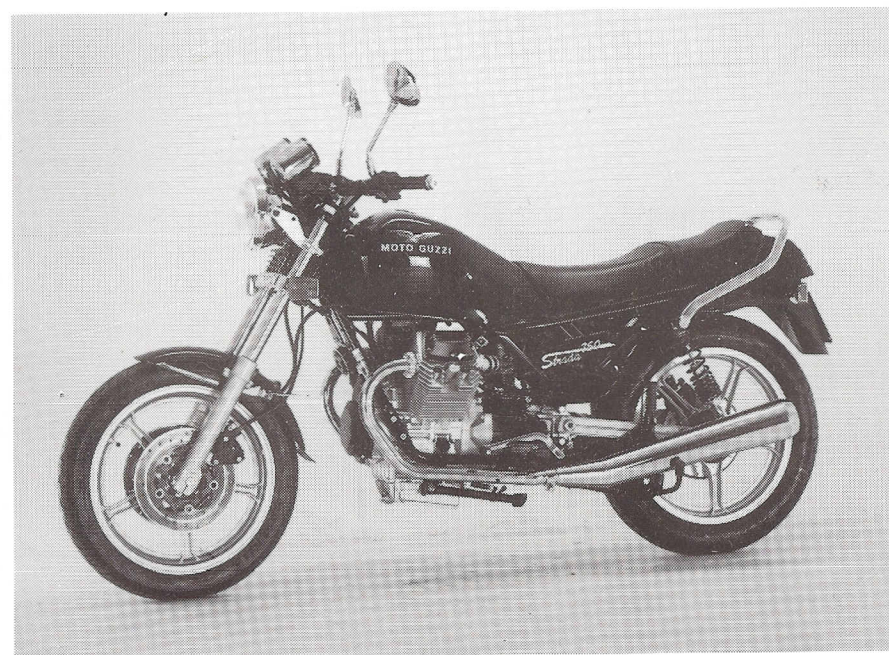

Nummer 2

1995





Rapport från Örnäset!

Ciao Guzzi-friends!

Maj våt och kall, fyller bondens lada all. Så står det i den gamla bondepraktikan men någon måtta får det väl ändå vara. Det har inte blivit många mil denna vår men en fördel har det varit att sopparäkningarna inte blivit så höga. "Summarn kummer" eller vad de säger på Gotland.

När Ni läser detta har vi förhoppningsvis haft vår första Guzzi-träff som hölls i Norberg. Redovisar detta i nästa nummer. Likaså Italienträffen i Eskilstuna hos Bom MC.

Snart är det semester och då närmast fabriksbesöket i Mandello del Lario den 4 juli som hägrar. Ni som tänker åka dit och ännu ej hört av er till mej, gör det. Vi har reserverat plats på Camping Continental från torsdagen den 29 juni. Vi kollar även en gemensam middag på Al Verde.

Örnäset är som sagt stängt för semester vecka 25 - 28.

Trevlig sommar önskar redaktionen.

Tjaba, Curre

NÄSTA PRESSTOPP 20 AUGUSTI 1995

KONTAKTMAN

Moto Guzzi Club of Sweden
c/o Curt Alge, ÖRNÄSET.
Lönnvägen 7, 141 41 Huddinge.
Tel. 08-774 75 21.
Pg 92 11 67-3.

REDAKTION

Ansvarig utgivare: Curt Alge
Data- och skrivjobb: Anita Alge
Red.assistent: Gunilla Björnsson
Layout och redigering: Anders
"Dahlben" Dahlgren, fixar
klubbens PR-material.
Tidningens innehåll: Klubb-
medlemmarna själva.

DISTRIKTSOMBUD

Gästrikland, Hälsingland och Dalarna: Anders Dahlgren, Gävle. Tel. 026-10 31 63.
Uppland och 08-området: Curt Alge, Örnäset, Huddinge. Tel. 08-774 75 21.
Västmanland, Närke och Sörmland: Benneth Nilsson, Eskilstuna. Tel. 016-14 02 32.
Östergötland: Thomas Öhman, Mjölby. Tel. 0142-23143.
Bohuslän och Dalsland: Lennart Dahlander, Gråbo. Tel. 0302-422 78.
Västergötland: Sven-Erik "Postis" Ståhl, Gällstad. tel. 0321-700 15.
Småland: Tommy Granfeldt, Lenhovda. Tel. 0474-210 06.
Norra Skåne och Halland: Jan Månsson, Halmstad. Tel. 035-12 88 59.
Södra Skåne och Blekinge: Ulf Malmqvist, Glumslöv. Tel. 0418-701 76.
Gotland: Ulle Olofsson, Visby. Tel. 0498-21 88 03.

DISTRIKTSRAPPORT

Distriktsrapport från Uppland och 08-området

Måndagen den 1 maj var vi några tappra, bestämt 8 Guzzi som samlades vid IKEA - parkeringen i Barkarby trots det svala, +5-gradiga vädret. Solen sken i alla fall. Vi hälsade varandra välkomna ur vinteridet och ställde kosan mot Skokloster där det var träff för alla italienska klubbar, både MC och bilar.

Förra året stod alla parkerade på gräsplanen men i år var planen täckt av 1 dm snö. Antalet MC och bilar var inte lika många som förra året av förklarliga skäl. Benneth och Magnus med son kom från distrikt Sörmland så totalt blev det till slut ca 15 Guzzi. Vi värmdde oss i restaurangen med mat och kaffe. Kul att träffas så där i alla fall. "Vi som tål lite frost". Återkommer i nästa nummer om ett eventuellt höstrace. Mälaren runt går visst av stapeln den 19 augusti. Vi ses väl då alla 08:or m.fl?

Curre och Anita

Distriktsrapport från Östergötland

Söndagen den 27 augusti är det dags för en liten träff igen. Vi ses vid Mobilia, Mantorp klockan 12.00. Hoppas många ställer upp.

Thomas, tel. 0142-23143.

Rapport från distrikt Gästrikland, Hälsingland och Dalarna

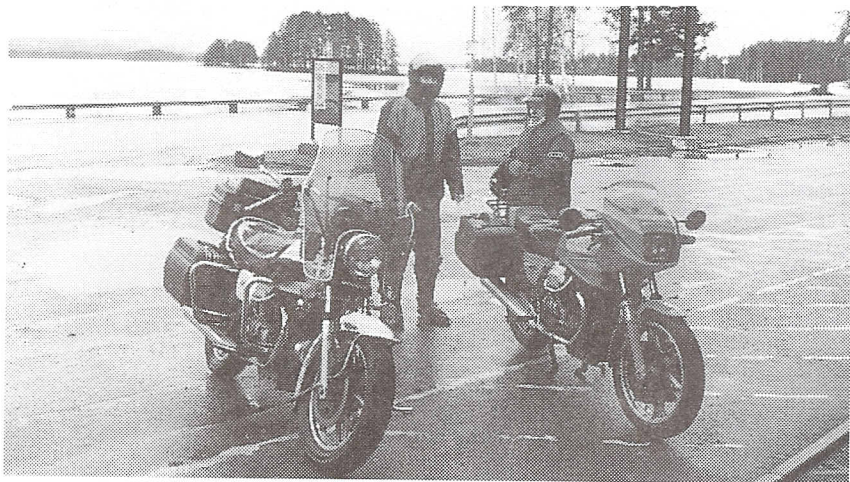

Många var kallade men bara några få kom, eller historien om "The Chosen Few".

Lördag 6 maj var det så dags för våráket igen.

Gunilla och jag var uppe med tuppen. Kollade termometern, plus 5 klockan 7.30 och gråmulet. Yippee!

Vi kom iväg klockan 9 för att i lugn och ro ta oss de 19 milen från Gävle till Furudal (ganska precis i mitten av "vårt" distrikt). När vi gick till garaget började det förresten att regna.

Regnställ på efter 3 mil, vi tänkte ställa in resan där. Men vi bet ihop och kämpade oss till målet. Regn hela vägen. Snö före Rättvik, och de sista milen låg snön vit och fin lite överallt.

I Furudal, på sjön, låg isen vinterfin och fortfarande frusen, +2 i luften och regn. Det är sån't här som kallas

Guzziväder. Det påminner om en gång i Zell am Zee... Nej, det tar vi nog en annan gång.

Till sist. Det kom en Guzzi till. Det var Dan Brickman från Borlänge. Vi anlände faktiskt samtidigt, klockan 5 i 12. Väntade förgäves på några fler, kåkade tillsammans och lämnade sedan vintern tillsammans, klockan 14 ca. Bra gjort Danne, och Gunilla också som står ut med att sitta där bak och frysa.

Till er övriga vill jag bara säga att det finns både regn och regn. Det här tillhör inte nå't av det värsta slaget.

Vi ses vid nästa åk.

Hälsningar "Dahlben" & Gunilla i Gävle.

GUZZI-KLUBBEN 25 ÅR

FÖDELSEDAGSFEST I ITALIEN

PROGRAM

Från och med fredagen den 30 juni finns representanter från Svenska Guzzi-klubben på plats på Camping Continental i Mandello. Under kommande dagar kommer vi att göra utflykter till intressanta platser i området. En gemensam middag är planerad på restaurang Al Verde som ligger uppe i bergen.

Vi har även varit i kontakt med den lokala Guzzi-klubben och hoppas på en trevlig samvaro och tisdagen den 4 juli sker fabriksbesöket där Ni som är intresserade också kan besöka Guzzi-muséet.

Helgen därpå den 8-9 juli är det Guzzi-träff i Trento dit vi tänkte åka.

Ni som har tillfälle, åk dit för italienska träffar är något helt annat än vad vi är vana vid. Det är första träffen som arrangeras där så det kan bli en upplevelse.

Det skulle vara kul om vi kom ett helt gäng svenskar och sopade rent på prisbordet.

Vi ses i Mandello.

Kör som vanligt.

Redaktionen



Redaktionens lilla vägguide till Mandello del Lario och Guzzifabriken

Snabbaste och
kortaste vägen till
Mandello del Lario

Utgångspunkt
Helsingborg/
Helsingör

- 1 Rödbj-Puttgarden
 - 2 Hamburg
 - 3 Hannover
 - 4 Kassel
 - 5 Wurtzburg
 - 6 Ulm
 - 7 Chur (CH)
- Tänk på att motor-
vägsmärke gäller
i Schweiz, ca 400:-
8 Mandello del Lario

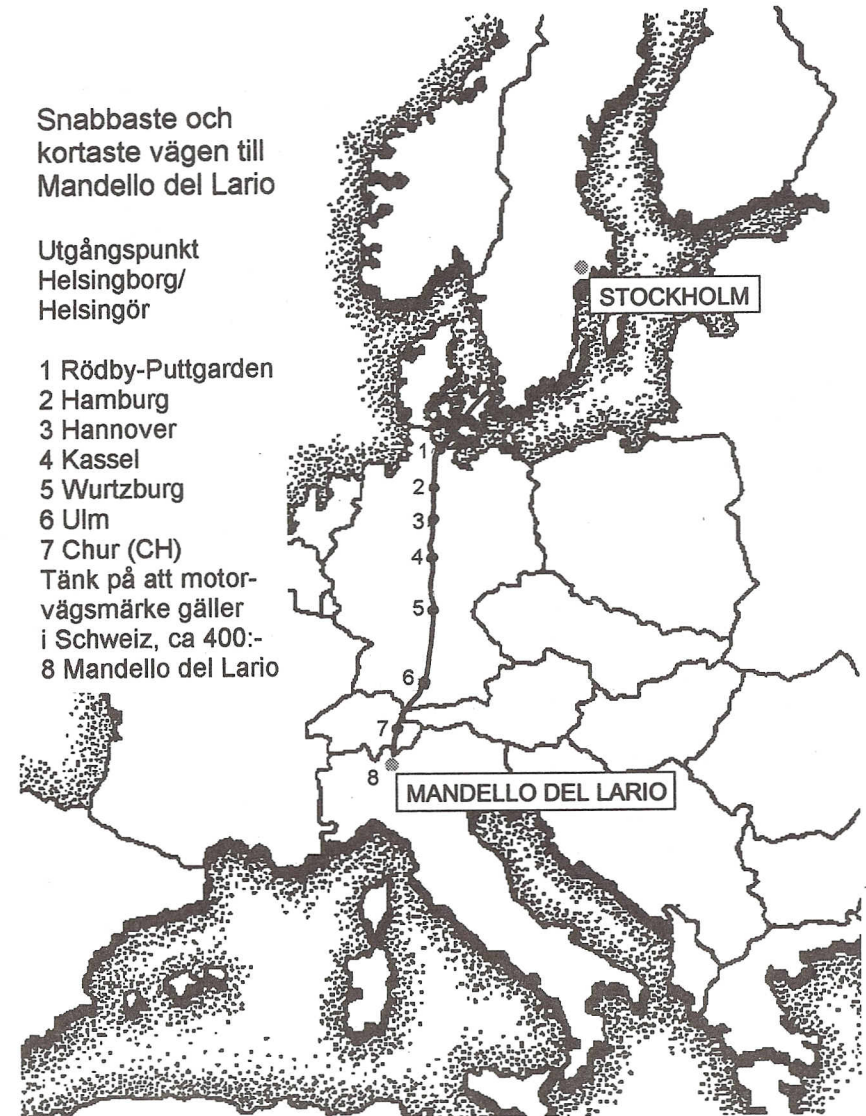

California dreaming



Drömmer du kanske om en
ny Guzzi 1100?
Eller sugen på att byta in din
ökenhoj mot en 750 Nevada?
Kom in till oss på AVA.

AVA MC Välkommen
20 år 1995!

Kölnav. 7, södra Hammarbyhamnen, Stockholm
Försäljning 08-642 09 21 · Uthyrning 642 09 59
Tillbehör 642 09 91 · Verkstad 640 29 45
Meck-On-Line 0724-100 04 (8.65/min*)
Telefax 643 52 40.

*AVA:s unika teletjänst för dig som gör det själv, men saknar fakta.

SÄLJER · BYTER · KÖPER
HYR UT · FINANSIERAR
SPECIALFÖRSÄKRAR
MOTORCYKLAR
TERRÄNGHJULINGAR
RESERVELAR
TILLBEHÖR
MOTO GUZZI · DUCATI
KAWASAKI · SUZUKI
APRILIA · CAGIVA
HUSQVARNA
URAL · BEGAGNAT
NOLAN · FM · PREMIER
DAINESE · HELD · RUKKA
FRANK THOMAS
HALVARSSON/JOFAMA
ALPINESTARS · PIRELLI
CONTINENTAL
MOTUL · CASTROL · AGIP
YUASA · DID

TRÄFFAR

- 2/3/4 giugno COUNCIL GROVE (Kansas/USA) - 24TH Kansas State Rally
organizzato dal MOTO GUZZI NAT. OWNERS CLUB.
- 2/3/4 giugno TREGDE (N) - Italian Meeting organizzato dal NORSK MOTO GUZZI
KLUBB, per inf. Ole Petersen, Fagervollen 1/B, N-4617
Kristiansand S., Norway; tel. 38 03 01 90.
- 3/4 giugno REGGIO EMILIA (RE/I) - 2° Raduno Internazionale Moto Guzzi
"Città del Tricolore" organizzato dalla Conc. COCCONCELLI
CLAUDIO, P.ta S. Pietro-V.le M.te S. Michele 1, 42100 Reggio
Emilia, tel. 0522/437293; in collaborazione col MOTO GUZZI CLUB
"TESTE QUADRE".
- 10/11 giugno S. BENEDETTO D.T. (AP/I) - 15° Raduno Internazionale Moto Guzzi
organizzato dalla Conc. SIMONELLI CHIARA, Via S. Pellico 198,
63039 S. Benedetto del Tronto (AP); tel. 0735/86967.
- 23/24/25 giugno QUINCY (California/USA) - Northern California Moto Guzzi Casual
Campout organizzato dal Northern MGNOC Reps, per inf. Randy &
Judy Dawes, 1494 Alicia Drive, Yuba City, CA 95993 USA, tel.
916-671-4107.
- 23/24/25 giugno WETTWEIB bei DUREN (D) - 10. Treffen Motorradfreunde Eyfalia,
per inf. Peter Kaulen, tel. 2235-692360.
- 24/25 giugno VICENZA (VI/I) - 6° Raduno Internazionale Moto Guzzi
organizzato dalla Conc. MOTOR SHOP DI POSSIA G., V.le Milano
66/68, 36100 Vicenza; tel. 0444/562087.
- 30 giugno/ KARLSRUHE/BULACH (D) - 13. Internationales ADAC-Azzuri-Treffen
für Motorräder italienischer Marken, per inf. Gerhard e Kirsten
Knapp, Frühlingstr. 39, D-76751 Jockgrim, Germania; tel.
721-9359220 o 3838434
- 7/8/9 luglio EATON/Lincolnshire (GB) - Moto Guzzi Summer Camp Rally
organizzato dal MOTO GUZZI CLUB GB, per inf. K. Irwin, tel.
0509/237198.
- 7/8/9 luglio OSTERODE/HARZ (D) - Alfred's Motorradtreffen mit geführten
Ausfahrten, per inf. tel. 5522-2915 - fax 5522-76350.
- 9 luglio TRENTO (TN/I) - 1° Raduno Internazionale Moto Guzzi organizzato
dalla Conc. F.LLI GABRIELLI DI RENZO E ITALO S.N.C., Via Ghiaie
184, 38014 Gardolo TN; tel. 0461/247003.
- 13/14/15/16 NEW YORK (USA) - New York State Empire Rally organizzato dal
luglio MOTO GUZZI NAT. OWNERS CLUB, per inf. Bruce Voelkle, P.O. Box
365, Lockport, New York 14095-0365, tel. 716-434-3596

- 16 luglio BERTINORO (FO/I) - II° Guzzi Day organizzato da P.ART DIV. SPETTACOLI, via XXX Stormo 74, 47100 FORLI', per inf. Paolo Zaniboni, tel. 0543/781849.
- 28/29/30/31 luglio STROUD (Ontario/CAN) - Ontario's third Moto Guzzi Reunion organizzato dal MOTO GUZZI NAT. OWNERS CLUB, per inf. Larry Hogg, R//2, Stroud, ontario, LOL 2MO, Canada; tel. 705-436-2735
- 4/5/6 agosto THAL (Bayern/D) 7. Europäisches Guzzi-Fest organizzato dal MOTO GUZZI CLUB BAVARESE, per inf. Volker Teichmann, Waldstr. 36, D-82538 Geretsried, Germania; tel.8171-8871 inf. in italiano ENZO, tel. 89-766381.
- 11/12/13 agosto COLLENBERG/REISTENHAUSEN (D) - 4. Guzzi-Fest organizzato dal MOTO GUZZI CLUB "KUPFERPASTE", per inf. Thomas Karch, Im See 4, D-97869 Kirschfurt, Germania; tel. 9375-8345 - fax 6022-501114.
- 25/26/27/28 agosto SHAFTESBURY/Dorset (GB) - The Vee Twin Rally organizzato dal MOTO GUZZI CLUB GB, per inf. K. Irwin, tel. 509/237198.
- 8/9/10 settembre HOVE FJELLGARD (N) - Italian Meeting organizzato dal NORSK MOTO GUZZI KLUBB, Tverrasen 35, N-1315 Nesoya, Norway; tel. 66 98 01 45.
- 16/17 settembre MANDELLO DEL LARIO (LC/I) - "Moto Guzzi Day" organizzato da GBM MOTO GUZZI S.p.A., Via E.V. Parodi 57, 22054 Mandello del Lario LC, per inf. Direzione Commerciale tel. 0341/709 231 -232-233-234-235-236-237.
- 23/24 settembre LUTTERWORTH (GB) - Moto Guzzi Club Autumn Camp organizzato dal MOTO GUZZI CLUB GB, per inf. K. Irwin, tel. 509/237198.

Biscaya Racing

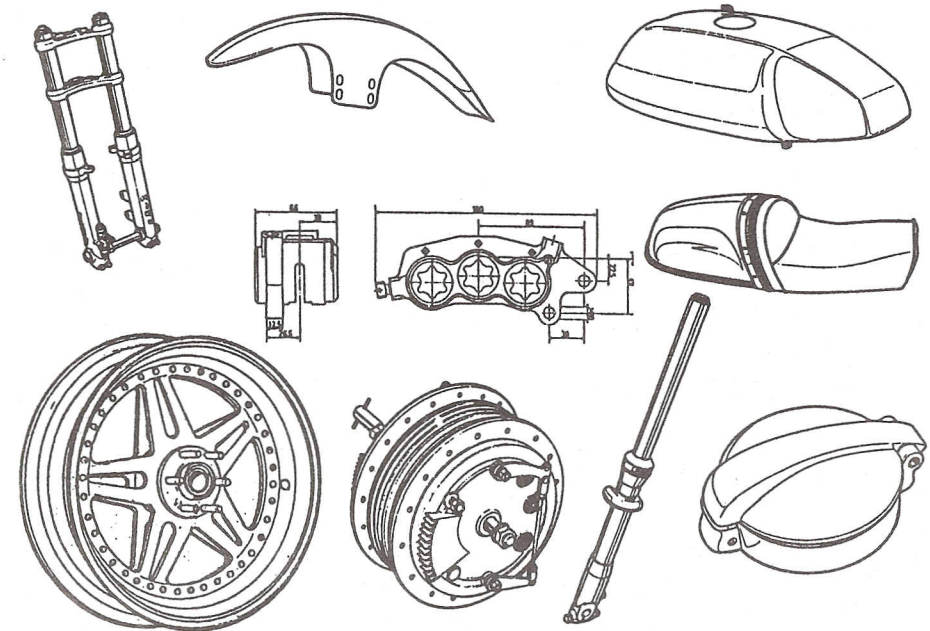

Nu har vi en automatisk ordermottagare på telefonnr 0322 30159 där du kan ringa dygnet runt och beställa delar, eller beställ på fax nr 0322 30180. Nu kan du lättare beställa Sveriges billigaste Guzzidelar under hektiska sommardagar.

Önskar du personlig service så är det 0322 30124 & 30129 som vanligt.

Butiken är öppen Tis - Fre 13 - 17. Lör 10 - 13. Mån stängt.

Biscaya motor. Hol 1257. 441 93 Alingsås. Infart vid Hol's kyrka.

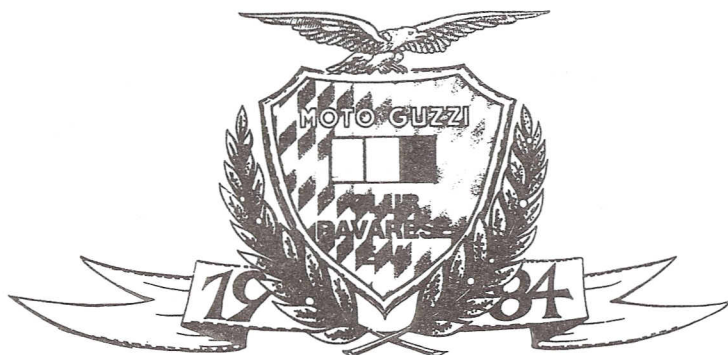

EUROP. GUZZI-FEST



Dieses Europäische Moto Guzzi - Treffen, nur für Guzzi - Fahrer, wollen wir wieder nach bayerischer Art feiern! Prämiert werden die schönsten 1 - und 2 - Zylinder, Gespanne und die weitesten Anfahrten. Die Teilnahmegebühr: DM 20,-

Festa europea Moto Guzzi del Moto Guzzi Club Bavares e. V. a D-83620 Thal presso Monaco Festa allestita alla maniera più tipica bavarese. Solo per conducenti di Moto Guzzi. Una giuria premierà le più belle 1 e 2 cilindri, motorizzate e i viaggi più lunghi. La quota di partecipazione è di 20 marchi.

European Moto Guzzi meeting organized by the Moto Guzzi Club Bavares e. V. at D-83620 Thal near Munich. This famous meeting will be celebrated in the original Bavarian way. Only for Guzzi - Driver! A jury will award prizes for the most beautiful 1 - and 2 - cylinder motorcycles, sidecars and for the longest journeys to Thal. Fee: DM 20,-

Fête européenne du club Moto Guzzi Bavares à D-83620 Thal, près de Munich. Cette grande fête sera célébrée à la manière typiquement bavaroise. Participation uniquement pour les conducteurs de Moto Guzzi. Il y aura des prix pour les plus belles machines une et deux cylindres, pour les plus belles machines avec sidecar et pour les participants ayant les trajets les plus longs. Frais de participation DM 20,-

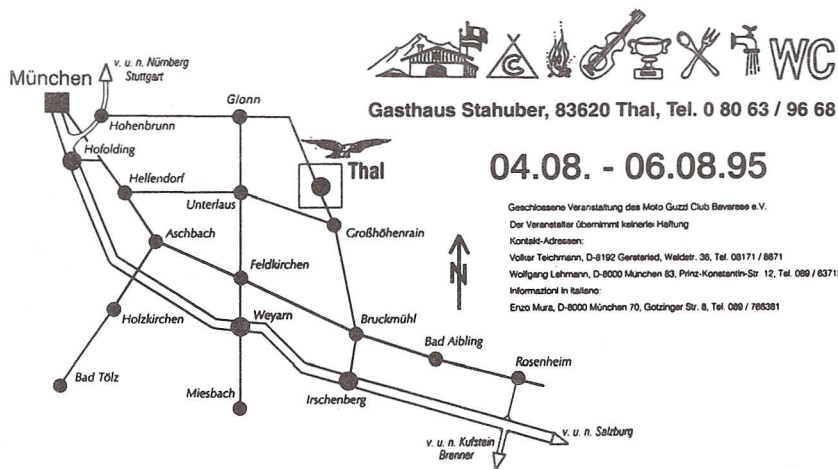

04.08. - 06.08.95

Geschlossene Veranstaltung des Moto Guzzi Clubs Bavares e.V.
 Der Veranstalter übernimmt keinerlei Haftung
 Kontakt-Adressen:
 Volker Teichmann, D-8192 Geretsried, Waldstr. 36, Tel. 08171 / 8871
 Wolfgang Lehmann, D-8000 München 83, Prinz-Konstantin-Str. 12, Tel. 089 / 6371242
 Informazioni in italiano:
 Enzo Mura, D-8000 München 70, Gotzinger Str. 8, Tel. 089 / 783381

TILL: Er alla FRÅN: Oss alla Halmstad 950509

KOM TILL "VÅR TRÄFF" NU IGEN !!

**Hos: Annika och Lage "Luvan"
 i LJUNGSARP (Se kartan rev.uppl.)**

Tid: 11-13 Augusti, vi öppnar 15.00 på fredagen.

- Program: NJAEJOHO
1. Vöffelserving
 2. Gemensam resa ut i det blå
 3. Underhållning = Up 2 Y
 4. " " "
 5. (Det såg så litet ut med 3 punkter)

Även denna gång: **BONUS TILL NYA TRÄFFDELTAGARE**
 (Gäller endast Guzziåkare)

Försäljning av: frukost, vöflor, grillkött, korv, bröd, mjölk, öl, läsk, kaffe, the och lunch (Ärtsoppa med tillbehör.)

I övrigt hänvisas till: M. Johansson Spec. i Ljungsarp

VÄLKOMMNA ÖNSKAR TRÄFFIXARNA

!!

ANNIKALAGE, REGINAFINN, MARIEJOHAN, INGALILLJAN

FRÅGOR ????!! .. DET KAN JAG JU INTE SVARA PÅ HÄR!!
RING 0321-63245

PS. Ingen föränmälan förresten det räcker att du kömmer!! DS.
Ytterligare ett PS. OBS!OBS! Medtag eget bestick, mugg, och tallrik.
Vi blir dj..... dyra med pant på flaskor och engangs. DS.

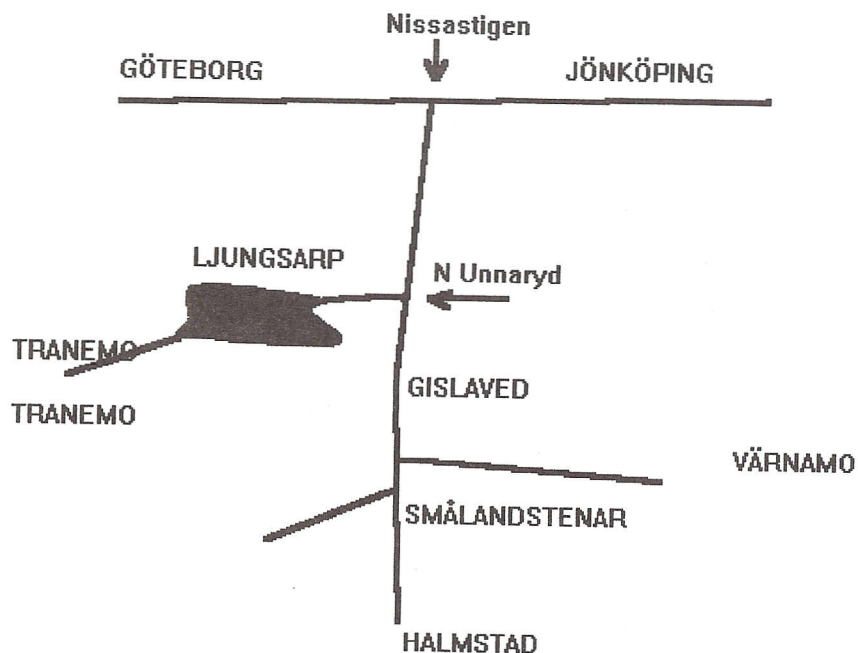

4. Guzzi-Fest des



Come and join us !

11. - 13. of August '95
 in
 Collenberg - Reistenhausen
 Festplatz

(southern „Spessart“ mountains between
 „Miltenberg“ and „Wertheim“ beside the river „Main“
 ca. 70 km south - east of Frankfurt / Main)



Alles für Deine Moto Guzzi von

**STEIN
DINSE**

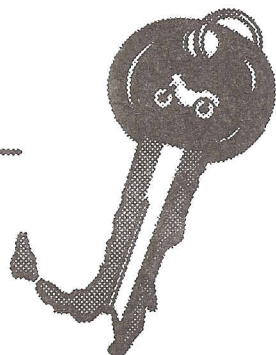

- Vi har över 15.000 tillbehörs artiklar i lager.
- Beställning från Sverige är enkelt.
Ring, skriv eller faxa din order och vi skickar artikeln omgående.
- Skicka in beställningskupongen till oss och det kommer en 180-sidig stark katalogen snarast - naturligtvis kostnadsfritt !

Skicka kupongen till:

Ja, jag vill gärna ha Stein-Dinse katalogen kostnadsfritt:

Namn:.....

Förnamn:.....

Gatuadress:.....

Postadress:.....

Stein - Dinse GmbH
Im Alten Dorfe 3 K
D - 38112 Braunschweig

Land:.....

Telefon:.....

Modell på Guzzi:.....

**STEIN
DINSE**

- är störste Moto Guzzi tillbehörshandlaren i Europa.
Vi har:



Bromsar o World Champions I



Packhållare och packväskor I



DELLORTO - Förgasare

- Progressiva framgafflar för alla motorcykelmodeller



LAFRANCONI - Avgassystem

utdrag ur vårt program:

1461 3302	Bromsskivor hål T3, SP, G5, Cali. 2, etc.	DM	149,00
1863 5760	Bromsskivor hela T3, SP, G5, Cali 2, etc.	DM	119,00

Gilardoni-Aluminiumcylindrar, komplett med Kolv, ringar, kolvbult och segersäkring för en sida:

1044 400	850 T3, 83mm	DM	349,00
1045 000	Cali. 2	DM	349,00

Ljuddämpare Cal. 2, Mille GT, SP 1000 NT, SP 2, etc.

2912 2900	Ljuddämpare vänster	DM	265,00
2912 3000	Ljuddämpare höger	DM	265,00
86 52 77	Ljuddämpare vänster, "Competizione"	DM	265,00
86 52 76	Ljuddämpare höger, "Competizione"	DM	265,00

Men fraktkostnaden tillkommer enligt nedanstående:

1Kg = 45DM, 5Kg = 57DM, 10Kg = 72DM, 14Kg = 84DM)

Stein-Dinse GmbH Im Alten Dorfe 3 K D-38112 Braunschweig
Tel.: 00949 - 531 - 210 210 Fax: 00949 - 531 - 210 21 22



Det är vi som är återförsäljare för



aprilia - MOTO GUZZI - bimota - MuZ

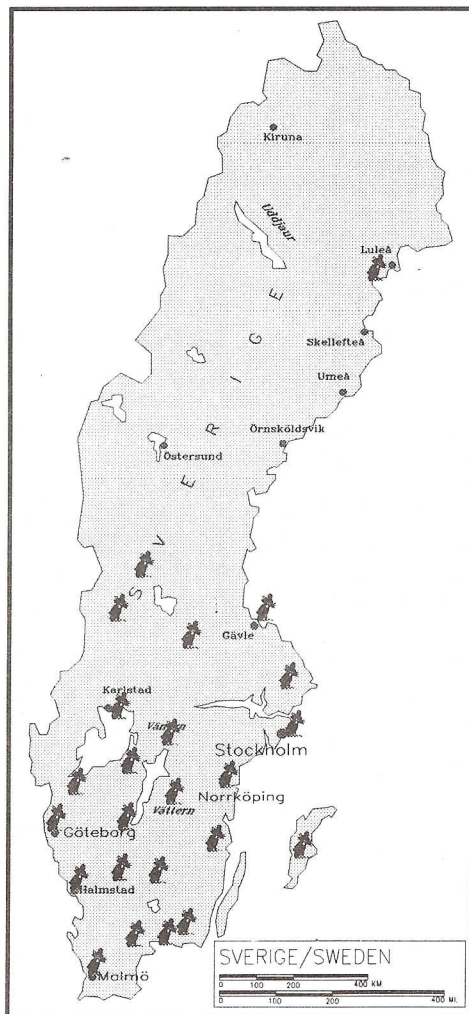

Maskinkompaniet / Luleå	0920-996 88
Mc-Racing / Älvdalen	0251-119 48
Lingwalls Motor / Gävle	026-11 75 41
Affes Mc / Falun	023-352 50
Malungs Mc / Malung	0280-139 31
Mc-Tekno / Karlstad	054-85 40 75
Carlbarks Motor / Kumla	019-57 07 10
Ava Bil & Mc / Stockholm	08-642 09 21
Stigs Mc / Götene	0511-500 30
Yamaha Center / Uppsala	018-102660
Bike / Trollhättan	0520-700 45
Mc-Service / Norrköping	011-12 76 02
Bilman / Tranås	0140-118 00
Åke Ahlqvist / Göteborg	031-15 51 30
Västerviks Mc-Center	0490-370 25
Gordons Mc / Jönköping	036-71 25 77
Stigefeldts / Anderstorp	0371-171 81
Connys Motor / Växjö	0470-450 20
Gulves Garage / Halmstad	035-12 04 30
Cykel&Mc-hallen / Visby	0498-27 82 82
Oves Motor / Olofström	0454-423 55
Claessons / Bromölla	0456-230 30
Mc-Center / Kristianstad	044-11 17 13
Mc-huset / Malmö	040-21 04 35

Generalagent: Nordic Motorcycle AB Dagvindsg. 8 652 21 KARLSTAD 054-85 39 60 Fax 054-85 05 19

KÖPES

850 T3 eller annan modell av Guzzi

Staffan, tel. 0590-23092 eller 33036

Guzzi 850 Le Mans I, II eller III, hel och fungerande eller trasig i delar.....

Thomas, tel. 0586-38996 bost. eller 83136 arb.

Le Mans 850 delar eller objekt, allt av intresse.

Fredrik, tel. 08-6505161

850 T eller California II.

Janne, tel. 08-7300730

Blinkersglas till 850 T -75. Bensintank till dito.

Roland, tel. 0415-13327

California, äldre modell upp till -82.

Bertil, tel. 0304-47431

California, äldre modell eller liknande.

Janne, tel. 08-6402479

Kam till V7 Special, 850 T, 850 T3 eller Le Mans. Komplet avgassystem i rostfritt typ La Franconi till Le Mans I-II-III, SP eller California II.

Conny, tel. 019-223224

Tank passande till V65 C -84.

Stefan, tel. 060-126229, 010-2867216

SÄLJES

Komplett kåpa till SP 1000, passar alla Guzzi som har originalmotor med ovala cylindrar, pris 5000,-. Krauser pakethållare med 2 st väskor på 40 liter, nycklar saknas, pris 2000,-.

Conny, tel. 019-222324, kvällar

Galetto -51

Sven, tel. 08-59250006

V7 -69 i bra skick, Amerikasadel, packväskor i läder.

Jonny, tel. 0500-412750

Sidovagn Watsonia Palma DL -90 års modell, justerbar framstol, riktig stol bak. Fästen gamla Guzziramen. Pris 18.000,-.

Jan-Olof, tel. 0486-23098

Till Le Mans I/II. Helkåpa Stucci pris 1000,-. Originalsadel (mjukdelen) pris 300,-. Sadel Höckertyp pris 600,-. Bakdel glasfiber 1+1 (lik Moto Biscaya) ersätter befintlig sadel, bakskärm och sidokåpor pris 500,-. Becker packväskhållare Le Mans IV, pris 300,-.

Bill, tel. 0485-38527

California II -83

Pris 42.500,-. Kan diskuteras.

Åke, 016-131491

Moto Guzzi Giornale

MOTO GUZZI - 95

Modell	Slagvol	Effekt	Torrvtikt	Tankv	Ant vxl	Drivsyst	Förs kl
750 Nevada	744 cc	48 hk	177 kg	16.5 l	5	Kardan	3
750 Strada	744 cc	48 hk	180 kg	16 l	5	Kardan	3
1000 Quota	949 cc	70 hk	210 kg	20 l	5	Kardan	4
1000 Daytona	992 cc	95 hk	205 kg	23 l	5	Kardan	6
1100 California	1064 cc	75 hk	245 kg	22.5 l	5	Kardan	4
1100 Sport	1064 cc	90 hk	200 kg	20 l	5	Kardan	6

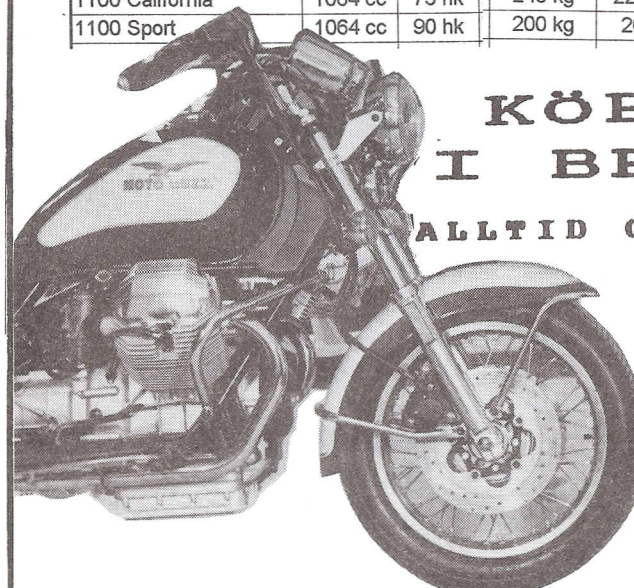

KÖP DEN I BROMÖLLA

ALLTID GUZZI PÅ LAGER

RÄKNA MED
KÖPTRYGGHET

VÄLKOMMEN

CLAESSONS
MOTOR AB
INDUSTRIG. 11, BOX 136
295 00 BROMÖLLA
TEL. 0456-230 30

MEDLEMSREGISTER 1995

Moto Guzzi Club of Sweden

Nya / Sent betalande medlemmar

Kat	M:nr	Efternamn MC	Förnamn	Adress Postnr Ort	Telefon
4	745	Nilsson	Stefan	Södra vägen 4K 310 83 Unnaryd	
4	882	Hellqvist	Anders	Kivsta 733 94 Sala	
4	988	Arnoldsson	Lars	Åbenråvägen 3 352 36 Växjö	0470-36533
4	1079	Öhman	Fredrik	Marielundsvägen 9A 711 95 Gusselby	0581-50149
4	1337	Mattsson	Göran	Kälrotsgatan 37 860 33 Bergforsen	060-570879
4	1427	Dyrved	Per	Istedgade 61 5 tr DK-1650 Köpenhamn	+31-244353 Danmark
4	1479	Kristiansson	Sören	Gibraltargatan 108 412 79 Göteborg	
4	1512	Lundkvist	Rolf	Sundsandvik 114 451 96 Uddevalla	0522-644153
4	1560	Hernberg	Torbjörn	Dalkarlgatan 10 776 36 Hedemora	0225-10143
4	1577	Forsman	Fredrik	Årtullsgatan 1 431 36 Mölndal	031-181338
4	1585	Keski-Saari	Jorma	Erikavägen 8 711 78 Guldsmedshyttan	0581-41452
4	1591	Mårdberg	Stefan	Nordgatan 37 827 31 Ljusdal	0651-12854
4	1714	Saarelo	Veijo	Ritarvägen 19 961 39 Boden	0921-11698
4	1715	Lunell	Fredrik	Mårdvägen 9 183 40 Täby	08-7683885
4	1716	Rasmussen	Paul	Källtorpsvägen 122 231 99 Klagstorp	0410-26193
4	1717	Billman Tranås		Västra vägen 27 573 41 Tranås	

Moto Guzzi Giornale

MEDLEMSREGISTER 1995

Moto Guzzi Club of Sweden

Nya / Sent betalande medlemmar

Kat	M:nr	Efternamn MC	Förnamn	Adress Postnr Ort	Telefon
4	1718	Sjöberg	Tony	Hjöringsvägen 3 461 73 Trollhättan	0520-79109
4	1719	Lång	Niklas	Polhemsvägen 11 D 791 32 Falun	023-63173
4	1720	MC-Huset		Jägershillsgatan 6 200 39 Malmö	040-210435
4	1721	Olofsson	Bengt	Olstorpsvägen 5 267 90 Bjuv	042-70947
4	1722	Sandberg	Lars	Rosenforsvägen 169 293 73 Jämshög	0454-46797
4	1724	Berg	Olle	Västergatan 18A 211 21 Malmö	040-78493
4	1725	Wiktorsson	Anders	Saxtorp 713 92 Gytorp	
4	1726	Svensson	Bino	Solgatan 28 G 212 20 Malmö	040-290304
4	1727	Hofving	Joachim	Tallängsgatan 2 598 38 Vimmerby	0492-15668
5	1101	Hellqvist	Birgitta	Kivsta 733 94 Sala	
5	1428	Mortensen	Susanne	Ägirsgade 31 1 tr DK-2200 Köpenhamn	+31-833076 Danmark
5	1586	Keski-Saari	Raili	Erikavägen 8 711 78 Guldsmedshyttan	0581-41452
5	1723	Henriksson	Camilla	Rosenforsvägen 169 293 73 Jämshög	0454-46797

Nya medlemmar hälsas välkomna, ni andra skärp er!

1=Hedersm. 2=Veteran Guzzi 3=Pensionärer 4=Medlem 5=Familjem. 6=Juniorer

Moto Guzzi Giornale

MC-TEKNO ^{A/B}

KARLSTAD

ÅRETS GUZZI-KÖP

gör du i KARLSTAD!

Välkommen!

Vi är auk. återförsäljare för:

MOTO GUZZI

BMW • KAWASAKI •
HONDA • YAMAHA •
HD • TRIUMPH



MC-Försäljningen

054-85 40 75

Res. delar/tillbehör

054-85 43 75

Du skiner som "Sola
i Kallsta" när Du har
gjort en affär med
OSS.

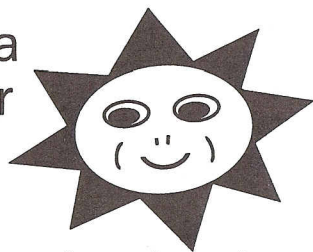

Gjuterigatan 8, 054-85 40 75

KLUBBGODIS



Röd klubbtröja S-XXL (T-shirt)	85,-
Röd/vit sporttröja, S (barn)	50,-
Svart eller vit klubbtröja (college) M-XXL	175,-
Tygklubbmärke	20,-
Ovalt klubbmärke (klisterdekal). Nytt utseende	10,-
Vit flagga i A-4-format med klubbtryck	50,-
Svart keps med klubbmärke i guld- brodyr	90,-
Dekal för bilen *)	20,-

Vid beställning, ring Örnäset tel. 08-774 75 21
eller Dahlbens, 026-10 31 63.
Frakt tillkommer.

*) TILLFÄLLIGT BILBUREN, MOTO GUZZI FÖR
NÖJESTUREN, röd, vit, grön

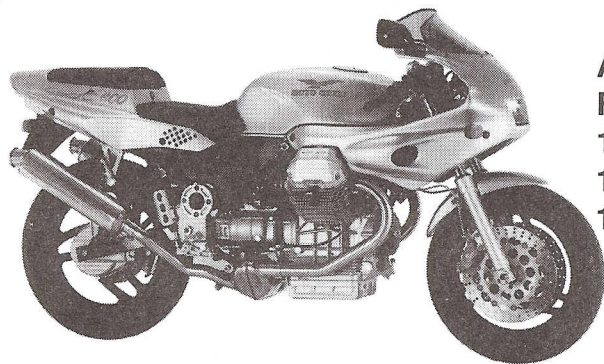

Alltid Guzzi i lager!
För tillfället har vi:
1 st beg. Le Mans -87
1 st ny Strada 750 -94
1 st ny California -95

*Hos oss får du råd, köptrygghet, bästa service,
fackkunskap, bytesrätt, garanti.*

MC-HUSET

i Malmö AB

Jägershillsgatan 6, Box 9165, 200 39 Malmö

Telefon: försäljning 040-21 04 35,

Telefon: reservdelslager 040-21 53 00

Fråga oss om...

MC länet



MINNESLISTA

9-11 JUNI

Boom MC:s itlienträff i Eskilstuna

4 JULI

FABRIKSBESÖK Mandello del Lario

11-13 AUGUSTI

Jubileums(höst)träff i Ljungsarp

Alla som kommer på träffarna erhåller ett jubileumsmärke.

Ni som tänker åka på fabriksbesöket, ring Örnästet för mer info.

